

カウンター切込寸法

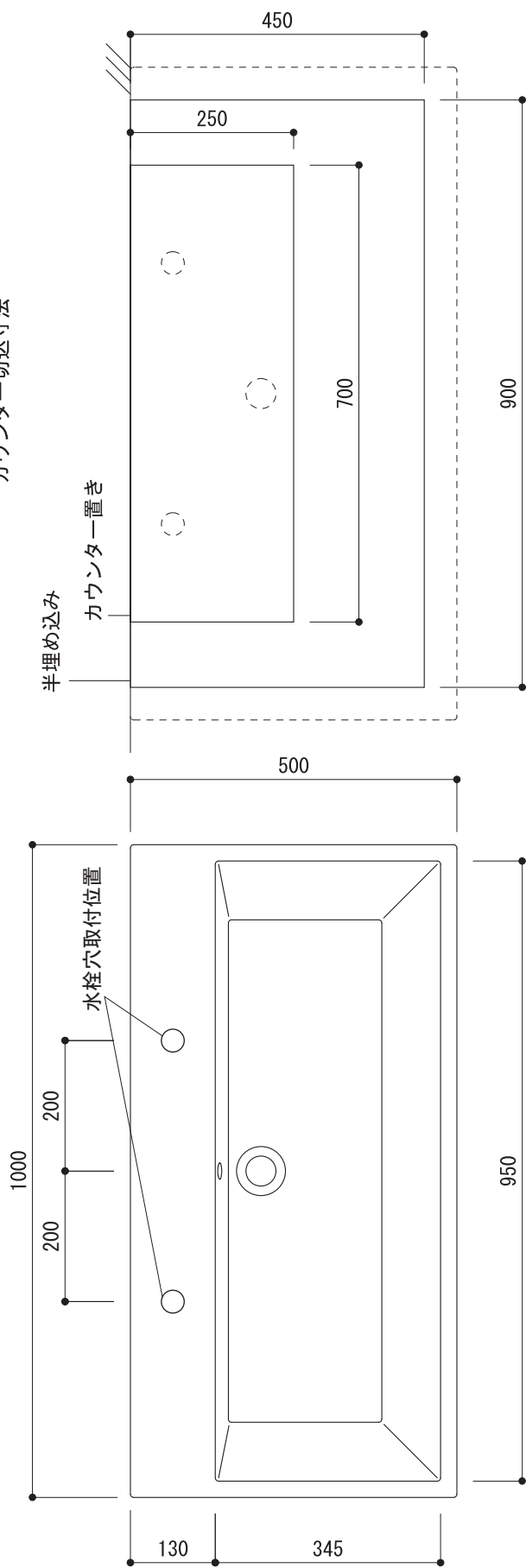

※陶器製品には寸法公差があります。  
洗面器の収め方をご確認の上、必ず現物を合わせて  
カウンターに切込を行ってください。

※カウンター置きの場合も壁固定が必要です。

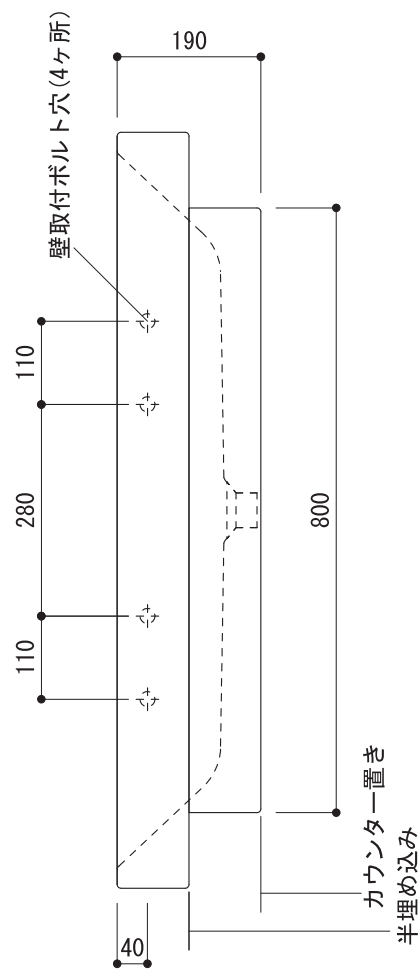
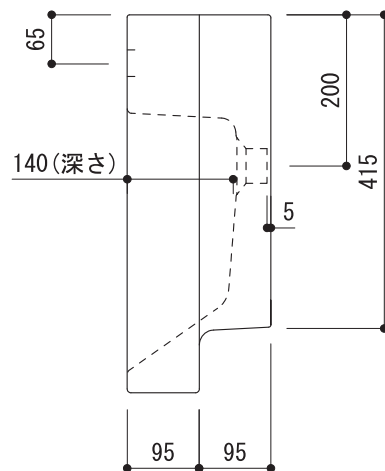

品名 洗面器 -CATALANO, Zero-

品番 ADF70-0001 (TFS16-10A1-001 set用)

仕様 壁掛け, カウンター置き, 半埋め込み/オーバーフロー付き/壁取付ボルト付属/  
陶器/ホワイト

重量 35kg 容量 21L 縮尺 1:10

大洋金物株式会社 ティーフォルム事業部 **Tform**

水栓取付穴

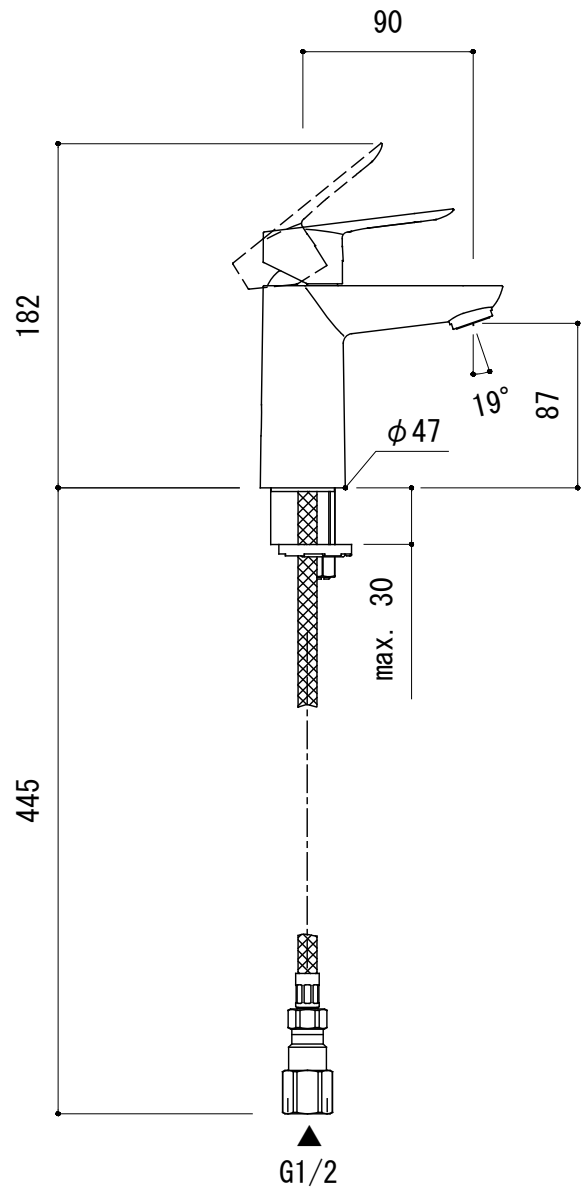
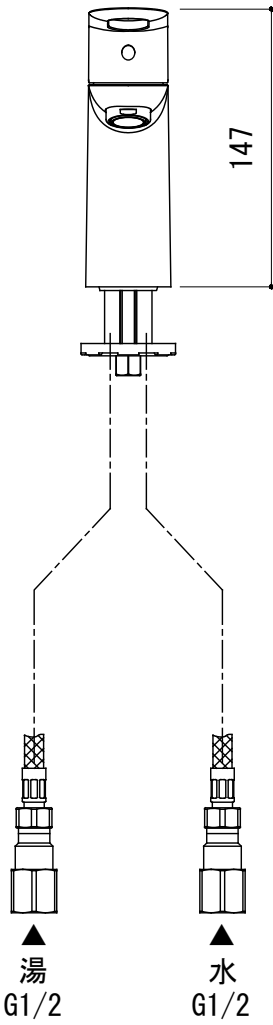
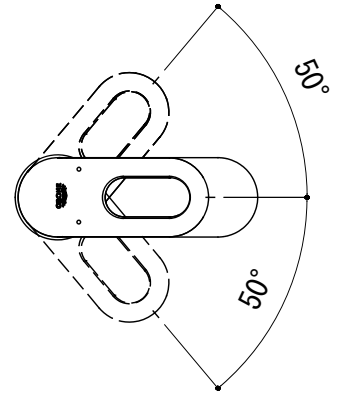
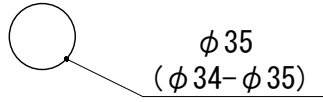

品名 混合栓 -GROHE, Bau Loop-

仕様 クローム

品番 FHT73-4601

重量 容量 縮尺 1:4

大洋金物株式会社 ティーフォルム事業部 **Tform**