

Loop
デザイン: Lievore Altherr Molina

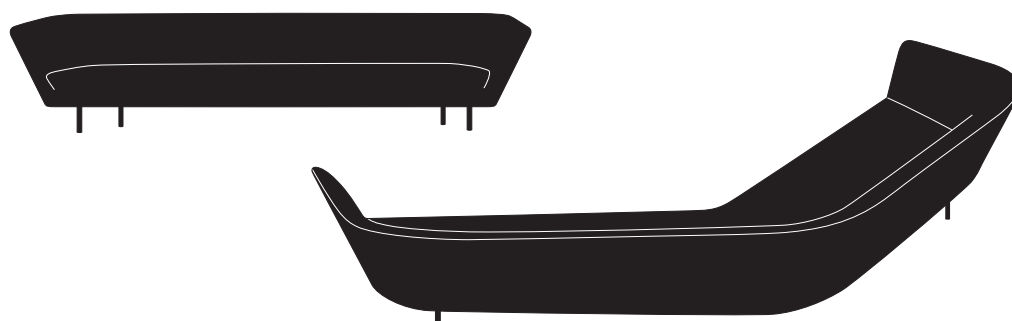

Loop



reddot design award
winner 2010

arper

モジュールの縫製パターン

モジュールのファスナー位置



品番	張り地取り外し不可タイプのファブリック*	張り地取り外し可 ファブリック/合成レザー	レザー
品番 2800			
品番 2801			
品番 2802			
品番 2803			
品番 2804			
品番 2805			
品番 2806			

* Pro 2、Lazio、Field、Scuba、Cava 2、Remix および COMのファブリックでの張り地取り外し不可バージョンは、張り地取り外し可パターンに限定されます。

モジュールの縫製パターン
モジュールのファスナー位置



品番	張り地取り外し不可タイプのファブリック*	張り地取り外し可 ファブリック/合成レザー	レザー
品番 2807			
品番 2808			
品番 2809			
品番 2820			
品番 2821			
品番 2822			
品番 2823			

* Pro 2、Lazio、Field、Scuba、Cava 2、Remix および COMのファブリックでの張り地取り外し不可バージョンは、張り地取り外し可パターンに限定されます。

arper

Loop

デザイン: Lievore Altherr Molina
2009

2人掛張込ソファ。木製ベース、ブラッシュステンレススチールのグライド付。上張りはファブリック、お客様ご支給の布地、レザー、合成レザーからお選びいただけます。オプション（差額なし）で張り地取り外し可タイプのソファもオーダー可能です。

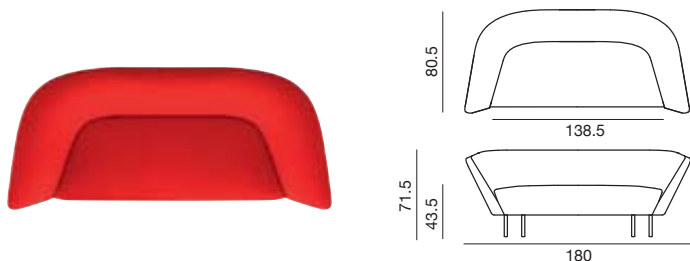

張り地		品番 2800	品番 2810 カバー
ORANGE 2 - CAVA 3 - FIELD - NO STAIN			
REMIX - FLORA 2 - PRO 2 - LAZIO 2 - CLARA			
TEMPO - SCUBA - DIVINA 3 - DIVINA MELANGE 2 - TOPAS 2 - TONUS 3 - SUNNIVA			
HALLINGDAL 65 - STEELCUT TRIO 2			
合成レザー - PI			
レザー - PF			
ELMOSOFT レザー - ES			
お客様ご支給の布地 幅 140 cm*			

発送規約	技術仕様	耐火性試験	耐久性試験
1/1 = 1 [arper] - kg 55 / m³ 1.18	* 幅 140 cm、必要な布地の長さ 4.77 m フェルト製グライド込み 光沢アルミ製グライド(オプション): オプションにて注文可 詳細はディーラーへお問合せください。	耐火性: BS7176-07 Medium Hazard: Cava 3, Remix, Field, Flora 2, Pro 2, Clara, Tempo, Divina 3, Divina Melange 2, Tonus 3, Topas 2, Hallingdal 65, Steelcut Trio, BS7176-07 Low Hazard: レザー、合成レザー、No Stain BS5852-1 Sch.4-5 Part1: レザー。合成レザー、Elmosoft、ファブリック (Flora 2, Divina 3, Divina Melange 2, Hallingdal 65, Tonus 3, Topas 2), BS5852-1 Sch.4-5 Part1: Flora, Divina 3, Divina Melange 2, Tonus 3, Topas 2, Hallingdal 65, Steelcut Trio 2, 合成レザー、No Stain.	EN 1022/05 EN 1728/2000 - EN 15373:2007 6.2.1 3° EN 1728/2000 - EN 15373:2007 6.2.2 3° EN 1728/2000 - EN 15373:2007 6.5 3° EN 1728/2000 - EN 15373:2007 6.6 3° EN 1728/2000 - EN 15373:2007 6.7 3° EN 1728/2000 - EN 15373:2007 6.8 3° EN 1728/2000 - EN 15373:2007 6.10 3° EN 1728/2000 - EN 15373:2007 6.15 3° EN 1728/2000 - EN 15373:2007 6.16 3° EN 1728/2000 - EN 15373:2007 6.17 3°

ステンレススチール製グライド



仕上げ (457ページをご覧ください)

ファブリック



合成レザー



レザー



Elmosoft レザー



クイッククリック



光沢アルミ製グライド (オプション)



3人掛張込ソファ。木製ベース、ブラッシュステンレススチールのグライド付。上張りはファブリック、お客様ご支給の布地、レザー、合成レザーからお選びいただけます。オプション（差額なし）で張り地取り外し可タイプのソファもオーダー可能です。

arper
Loop

デザイン: Lievore Altherr Molina
2009

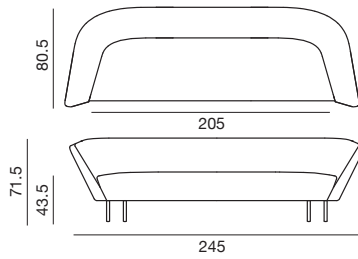

張り地	品番 2801	品番 2811 カバー
ORANGE 2 - CAVA 3 - FIELD - NO STAIN		
REMIX - FLORA 2 - PRO 2 - LAZIO 2 - CLARA		
TEMPO - SCUBA - DIVINA 3 - DIVINA MELANGE 2 - TOPAS 2 - TONUS 3 - SUNNIVA		
HALLINGDAL 65 - STEELCUT TRIO 2		
合成レザー - PI		
レザー - PF		
ELMOSOFT レザー - ES		
お客様ご支給の布地 幅 140 cm*		

発送規約	技術仕様	耐火性試験	耐久性試験
1人掛 = 1人掛 - kg 80 / m³ 1.52	* 幅 140 cm、必要な布地の長さ 6.06 m フェルト製グライド込み 光沢アルミ製グライド(オプション): オプションにて注文可 詳細はディーラーへお問合せください。	耐火性: BS7176-07 Medium Hazard: Cava 3, Remix, Field, Flora 2, Pro 2, Clara, Tempo, Divina 3, Divina Melange 2, Tonus 3, Topas 2, Hallingdal 65, Steelcut Trio, BS7176-07 Low Hazard: レザー、合成レザー、No Stain BS5852-1 Sch.4-5 Part1: レザー、合成レザー、Elmosoft、ファブリック (Flora 2, Divina 3, Divina Melange 2, Hallingdal 65, Tonus 3, Topas 2), BS5852-1 Sch.4-5 Part1: Flora, Divina 3, Divina Melange 2, Tonus 3, Topas 2, Hallingdal 65, Steelcut Trio 2, 合成レザー、No Stain.	EN 1022/05 EN 1728/2000 - EN 15373:2007 6.2.1 2° EN 1728/2000 - EN 15373:2007 6.2.2 2° EN 1728/2000 - EN 15373:2007 6.5 2° EN 1728/2000 - EN 15373:2007 6.6 2° EN 1728/2000 - EN 15373:2007 6.7 2° EN 1728/2000 - EN 15373:2007 6.8 2° EN 1728/2000 - EN 15373:2007 6.10 2° EN 1728/2000 - EN 15373:2007 6.15 2° EN 1728/2000 - EN 15373:2007 6.16 2° EN 1728/2000 - EN 15373:2007 6.17 2° EN 1728/2000 - EN 15373:2007 A - A.2 2°

ステンレススチール製グライド



仕上げ (457ページをご覧ください)

ファブリック

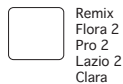

合成レザー



カラー 52色

レザー



カラー 13色

Elmosoft レザー



カラー 60色

クイッククリック



光沢アルミ製グライド (オプション)



arper

Loop

デザイン: Lievore Altherr Molina
2009









張込モジュールは互いに組み合わせ可能。どの組み合わせでも、必ず両端にアームレストのあるモジュールを設けなければいけません（302ページの組み合わせ例をご参照ください）。コーナーモジュール（90°または135°）を使った組み合わせも可能です。上張りはファブリック、お客様ご支給の布地、レザー、合成レザーからお選びいただけます。オプション（差額なし）で張り地取り外し可タイプのモジュールもオーダー可能です。特別な形状の組み合わせをご希望の場合は、ディーラーまでご相談ください。

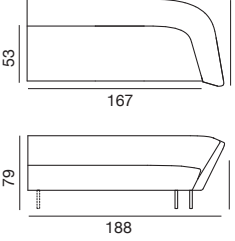









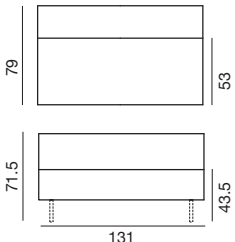







モジュール	張り地	🔥	品番 2802	品番 2812 カバー
		ORANGE 2 - CAVA 3 - FIELD - NO STAIN	🔥	
REMIX - FLORA 2 - PRO 2 - LAZIO 2 - CLARA		🔥		
TEMPO - SCUBA - DIVINA 3 - DIVINA MELANGE 2 -				
TOPAS 2 - TONUS 3 - SUNNIVA		🔥		
HALLINGDAL 65 - STEELCUT TRIO 2		🔥		
合成レザー - PI		🔥		
レザー - PF		🔥		
ELMOFLEX レザー - ES		🔥		
お客様ご支給の布地 幅 140 cm*				

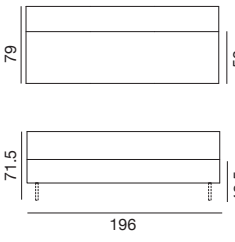







モジュール	張り地	🔥	品番 2803	品番 2813 カバー
		ORANGE 2 - CAVA 3 - FIELD - NO STAIN	🔥	
REMIX - FLORA 2 - PRO 2 - LAZIO 2 - CLARA		🔥		
TEMPO - SCUBA - DIVINA 3 - DIVINA MELANGE 2 -				
TOPAS 2 - TONUS 3 - SUNNIVA		🔥		
HALLINGDAL 65 - STEELCUT TRIO 2		🔥		
合成レザー - PI		🔥		
レザー - PF		🔥		
ELMOFLEX レザー - ES		🔥		
お客様ご支給の布地 幅 140 cm*				

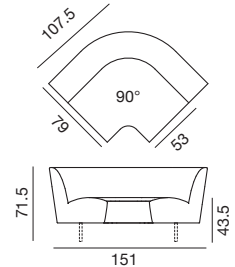





モジュール	張り地	🔥	品番 2804	品番 2814 カバー
		ORANGE 2 - CAVA 3 - FIELD - NO STAIN	🔥	
REMIX - FLORA 2 - PRO 2 - LAZIO 2 - CLARA		🔥		
TEMPO - SCUBA - DIVINA 3 - DIVINA MELANGE 2 -				
TOPAS 2 - TONUS 3 - SUNNIVA		🔥		
HALLINGDAL 65 - STEELCUT TRIO 2		🔥		
合成レザー - PI		🔥		
レザー - PF		🔥		
ELMOFLEX レザー - ES		🔥		
お客様ご支給の布地 幅 140 cm*				









モジュール 	張り地		品番 2805	品番 2815 カバー
	ORANGE 2 - CAVA 3 - FIELD - NO STAIN			
	REMIX - FLORA 2 - PRO 2 - LAZIO 2 - CLARA			
	TEMPO - SCUBA - DIVINA 3 - DIVINA MELANGE 2 -			
	TOPAS 2 - TONUS 3 - SUNNIVA			
	HALLINGDAL 65 - STEELCUT TRIO 2			
	合成レザー - PI			
	レザー - PF			
	ELMOSOFT レザー - ES			
	お客様ご支給の布地 幅 140 cm*			

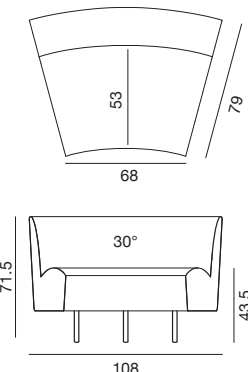







モジュール 	張り地		品番 2806	品番 2816 カバー
	ORANGE 2 - CAVA 3 - FIELD - NO STAIN			
	REMIX - FLORA 2 - PRO 2 - LAZIO 2 - CLARA			
	TEMPO - SCUBA - DIVINA 3 - DIVINA MELANGE 2 -			
	TOPAS 2 - TONUS 3 - SUNNIVA			
	HALLINGDAL 65 - STEELCUT TRIO 2			
	合成レザー - PI			
	レザー - PF			
	ELMOSOFT レザー - ES			
	お客様ご支給の布地 幅 140 cm*			

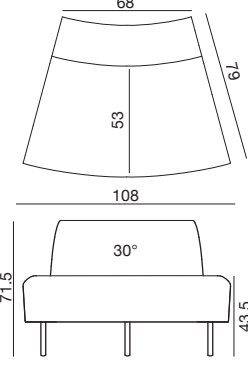





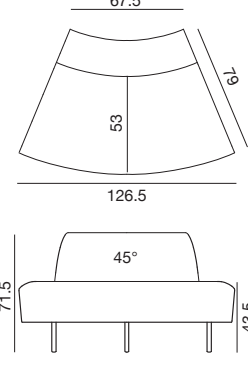

モジュール 	張り地		品番 2807	品番 2817 カバー
	ORANGE 2 - CAVA 3 - FIELD - NO STAIN			
	REMIX - FLORA 2 - PRO 2 - LAZIO 2 - CLARA			
	TEMPO - SCUBA - DIVINA 3 - DIVINA MELANGE 2 -			
	TOPAS 2 - TONUS 3 - SUNNIVA			
	HALLINGDAL 65 - STEELCUT TRIO 2			
	合成レザー - PI			
	レザー - PF			
	ELMOSOFT レザー - ES			
	お客様ご支給の布地 幅 140 cm*			

モジュール 	張り地		品番 2808	品番 2818 カバー
	ORANGE 2 - CAVA 3 - FIELD - NO STAIN			
	REMIX - FLORA 2 - PRO 2 - LAZIO 2 - CLARA			
	TEMPO - SCUBA - DIVINA 3 - DIVINA MELANGE 2 -			
	TOPAS 2 - TONUS 3 - SUNNIVA			
	HALLINGDAL 65 - STEELCUT TRIO 2			
	合成レザー - PI			
	レザー - PF			
	ELMOSOFT レザー - ES			
	お客様ご支給の布地 幅 140 cm*			

モジュール 	張り地		品番 2809	品番 2819 カバー	
	ORANGE 2 - CAVA 3 - FIELD - NO STAIN				
	REMIX - FLORA 2 - PRO 2 - LAZIO 2 - CLARA				
	TEMPO - SCUBA - DIVINA 3 - DIVINA MELANGE 2 - TOPAS 2 - TONUS 3 - SUNNIVA				
	HALLINGDAL 65 - STEELCUT TRIO 2				
	合成レザー - PI				
	レザー - PF				
	ELMOFOFT レザー - ES				
	お客様ご支給の布地 幅 140 cm*				

モジュール 	張り地		品番 2820	品番 2824 カバー	
	ORANGE 2 - CAVA 3 - FIELD - NO STAIN				
	REMIX - FLORA 2 - PRO 2 - LAZIO 2 - CLARA				
	TEMPO - SCUBA - DIVINA 3 - DIVINA MELANGE 2 - TOPAS 2 - TONUS 3 - SUNNIVA				
	HALLINGDAL 65 - STEELCUT TRIO 2				
	合成レザー - PI				
	レザー - PF				
	ELMOFOFT レザー - ES				
	お客様ご支給の布地 幅 140 cm*				

モジュール 	張り地		品番 2821	品番 2825 カバー	
	ORANGE 2 - CAVA 3 - FIELD - NO STAIN				
	REMIX - FLORA 2 - PRO 2 - LAZIO 2 - CLARA				
	TEMPO - SCUBA - DIVINA 3 - DIVINA MELANGE 2 - TOPAS 2 - TONUS 3 - SUNNIVA				
	HALLINGDAL 65 - STEELCUT TRIO 2				
	合成レザー - PI				
	レザー - PF				
	ELMOFOFT レザー - ES				
	お客様ご支給の布地 幅 140 cm*				

モジュール 	張り地		品番 2822	品番 2826 カバー	
	ORANGE 2 - CAVA 3 - FIELD - NO STAIN				
	REMIX - FLORA 2 - PRO 2 - LAZIO 2 - CLARA				
	TEMPO - SCUBA - DIVINA 3 - DIVINA MELANGE 2 - TOPAS 2 - TONUS 3 - SUNNIVA				
	HALLINGDAL 65 - STEELCUT TRIO 2				
	合成レザー - PI				
	レザー - PF				
	ELMOFOFT レザー - ES				
	お客様ご支給の布地 幅 140 cm*				

	張り地		品番 2823	品番 2827 カバー
	ORANGE 2 - CAVA 3 - FIELD - NO STAIN			
	REMIX - FLORA 2 - PRO 2 - LAZIO 2 - CLARA			
	TEMPO - SCUBA - DIVINA 3 - DIVINA MELANGE 2 - TOPAS 2 - TONUS 3 - SUNNIVA			
	HALLINGDAL 65 - STEELCUT TRIO 2			
	合成レザー - PI			
	レザー - PF			
	ELMOOSOFT レザー - ES			
お客様ご支給の布地 幅 140 cm*				

発送規約	技術仕様	耐火性試験	耐久性試験
品番 2802 1 = 1 - kg 44 / m ³ 0.89	品番 2802 * 幅 140 cm 必要な布地の長さ 3.69 m	耐火性: 品番 2802 オプションにて注文可。詳細はディーラーへお問合せください。 品番 2803 オプションにて注文可。詳細はディーラーへお問合せください。 品番 2804 オプションにて注文可。詳細はディーラーへお問合せください。 品番 2805 オプションにて注文可。詳細はディーラーへお問合せください。 品番 2806 オプションにて注文可。詳細はディーラーへお問合せください。 品番 2807 オプションにて注文可。詳細はディーラーへお問合せください。 品番 2808 オプションにて注文可。詳細はディーラーへお問合せください。 品番 2809 オプションにて注文可。詳細はディーラーへお問合せください。 品番 2820 オプションにて注文可。詳細はディーラーへお問合せください。 品番 2821 オプションにて注文可。詳細はディーラーへお問合せください。 品番 2822 オプションにて注文可。詳細はディーラーへお問合せください。 品番 2823 オプションにて注文可。詳細はディーラーへお問合せください。	品番 2802 EN 1728/2000 - EN 15373:2007 6.7 3°
品番 2803 1 = 1 - kg 44 / m ³ 0.89	品番 2803 * 幅 140 cm 必要な布地の長さ 3.69 m		品番 2803 EN 1728/2000 - EN 15373:2007 6.7 3°
品番 2804 1 = 1 - kg 54 / m ³ 1.18	品番 2804 * 幅 140 cm 必要な布地の長さ 4.33 m		品番 2805 EN 1022/05 EN 1728/2000 - EN 15373:2007 6.2.1 3° EN 1728/2000 - EN 15373:2007 6.2.2 3° EN 1728/2000 - EN 15373:2007 6.5 3° EN 1728/2000 - EN 15373:2007 6.6 3° EN 1728/2000 - EN 15373:2007 6.7 3° EN 1728/2000 - EN 15373:2007 6.8 3° EN 1728/2000 - EN 15373:2007 6.10 3° EN 1728/2000 - EN 15373:2007 6.15 3° EN 1728/2000 - EN 15373:2007 6.16 3° EN 1728/2000 - EN 15373:2007 6.17 3° EN 1728/2000 - EN 15373:2007 A - A.2 3°
品番 2805 1 = 1 - kg 54 / m ³ 1.18	品番 2805 * 幅 140 cm 必要な布地の長さ 4.33 m		
品番 2806 1 = 1 - kg 42.5 / m ³ 0.75	品番 2806 * 幅 140 cm 必要な布地の長さ 2.66 m		
品番 2807 1 = 1 - kg 64 / m ³ 1.104	品番 2807 * 幅 140 cm 必要な布地の長さ 3.96 m		
品番 2808 1 = 1 - kg 48 / m ³ 1.114	品番 2808 * 幅 140 cm 必要な布地の長さ 3.20 m		
品番 2809 1 = 1 - kg 42 / m ³ 0.845	品番 2809 * 幅 140 cm 必要な布地の長さ 2.71 m		
品番 2820 1 = 1 - kg 27 / m ³ 0.845	品番 2820 * 幅 140 cm 必要な布地の長さ 2.46 m		
品番 2821 1 = 1 - kg 27 / m ³ 0.845	品番 2821 * 幅 140 cm 必要な布地の長さ 2.30 m		
品番 2822 1 = 1 - kg 27 / m ³ 0.845	品番 2822 * 幅 140 cm 必要な布地の長さ 2.60 m		
品番 2823 1 = 1 - kg 30 / m ³ 0.845	品番 2823 * 幅 140 cm 必要な布地の長さ 2.70 m	BS7176-07 Medium Hazard: Cava 3, Remix, Field, Flora 2, Pro 2, Clara, Tempo, Divina 3, Divina Melange 2, Tonus 3, Topas 2, Hallingdal 65, Steelcut Trio, BS7176-07 Low Hazard: レザー、合成レザー、No Stain BS5852-1 Sch.4-5 Part1: レザー、合成レザー、Elmosoft、ファブリック (Flora 2, Divina 3, Divina Melange 2, Hallingdal 65, Tonus 3, Topas 2). BS5852-1 Sch.4-5 Part1: Flora, Divina 3, Divina Melange 2, Tonus 3, Topas 2, Hallingdal 65, Steelcut Trio 2, 合成レザー、No Stain.	
	フェルト製グライド込み		

ステンレススチール製グライド



S03

光沢アルミ製グライド
(オプション)



LU1

仕上げ (457ページをご覧ください)

クイッククリック

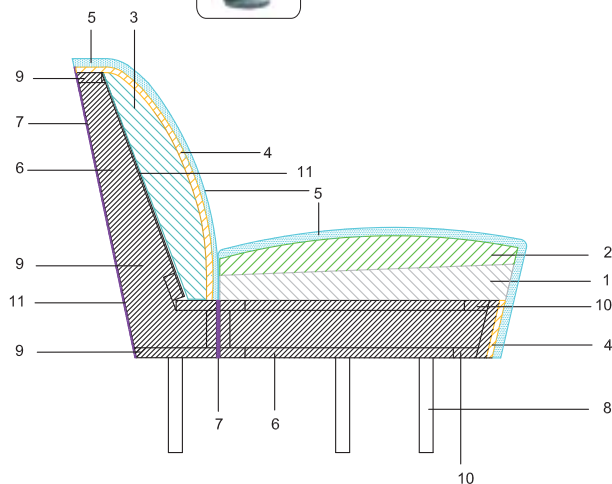

各部の材質

1. ポリウレタン OS 40 cm
2. ポリウレタン OS 37 S cm
3. ポリウレタン OS 25 cm
4. ポリウレタン OS 40 cm
5. ポリエステル綿 200 g/m²
6. 木製ベース
7. ベルベット 3 mm
8. 金属製脚
9. 合板
10. モミ材
11. ファエジーテ (ハードボード)



A
品番 2802 + 品番 2809 + 品番 2805

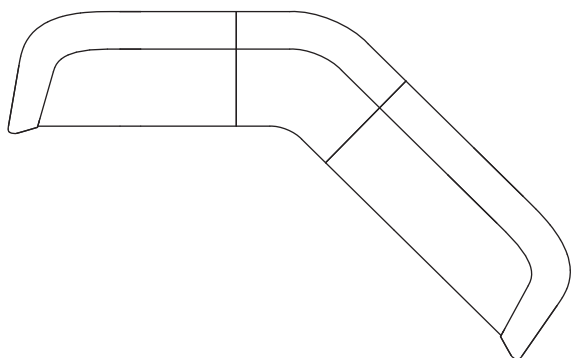

B
品番 2802 + 品番 2805



C
品番 2802 + 品番 2807 + 品番 2803

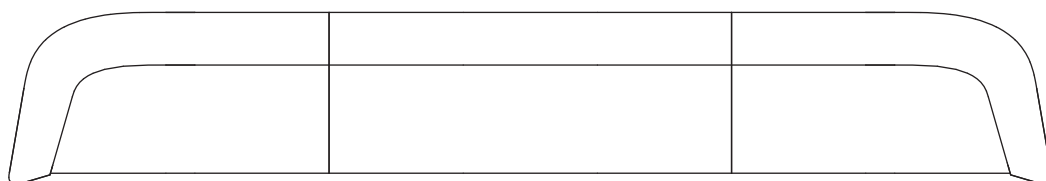

D
品番 2804 + 品番 2808 + 品番 2809 + 品番 2807 + 品番 2803

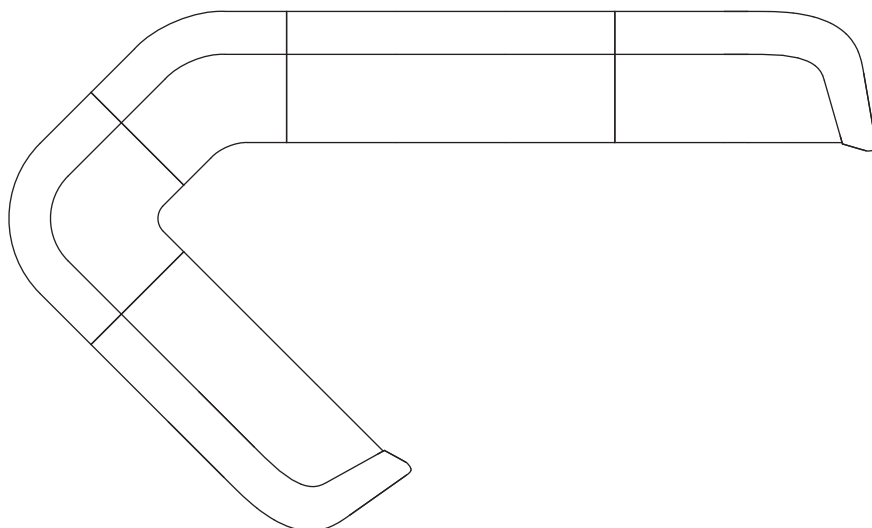

組み合わせ例

E

品番. 2802 x1 + 品番 2820 x6 + 品番2821 x3+ 品番 2822 x2 + 品番 2803 x1

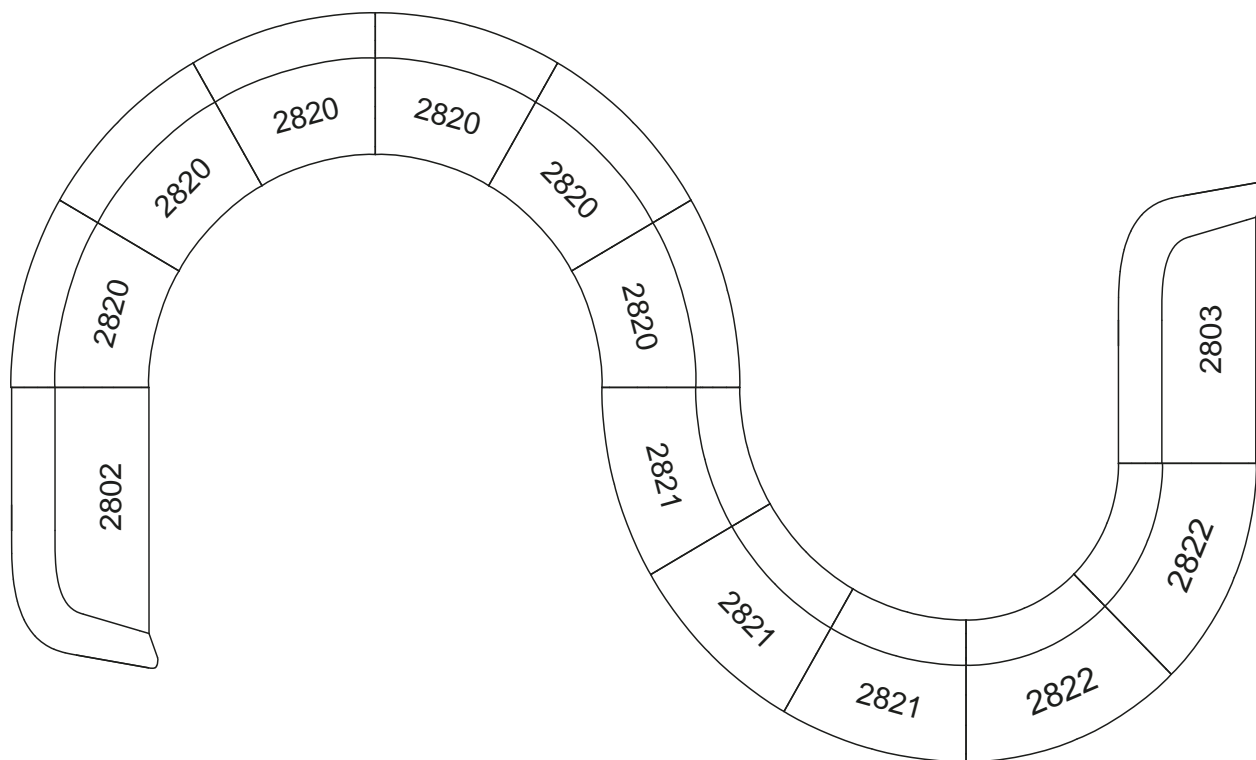

F

品番 2823 x2 + 品番 2822 x6

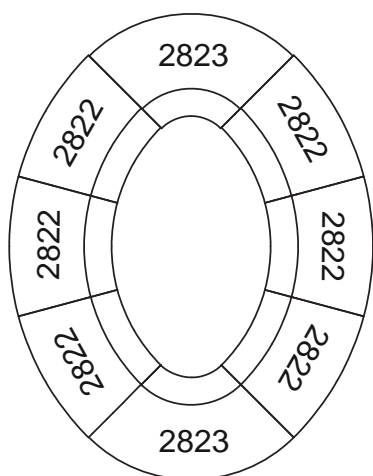

G

品番 2821 x12

