

カウンター切込寸法

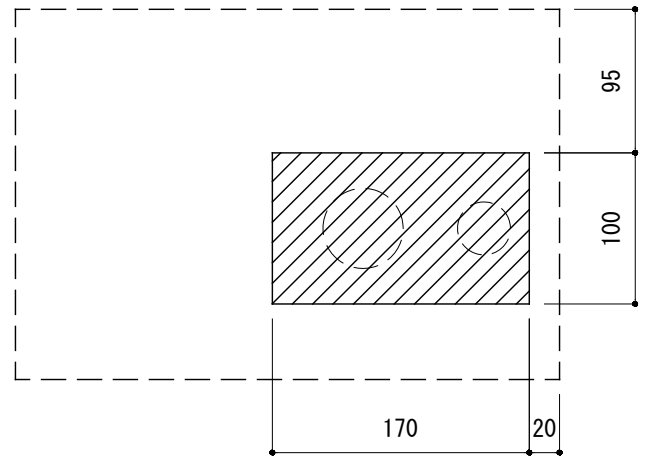

○=φ30もしくはφ35の水栓取付用穴あけ加工を承ります。
必要な場合、ご注文の際にご指示ください。

※陶器製品には寸法公差がありますので、
必ず現物合わせでカウンターに切込を
行ってください。

壁取付ボルト位置 (2ヶ所)

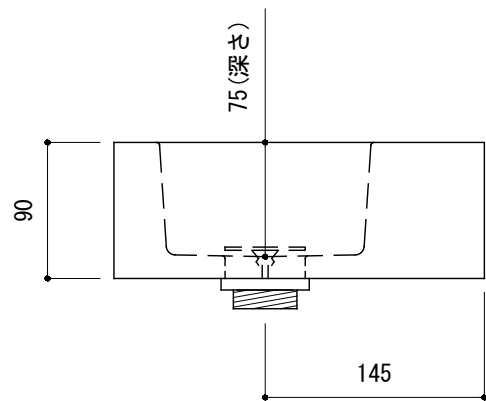
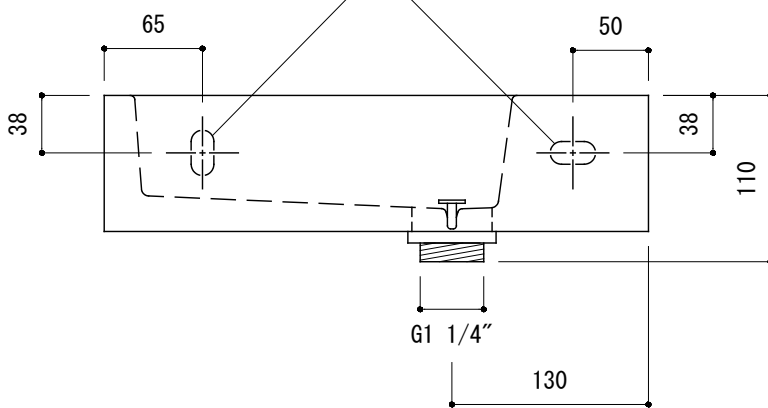

品名 手洗器 -CLOU, Flush-

品番 BRS70-0406-001

仕様 壁掛け、カウンター置き/オーバーフローなし/
排水目皿(水溜め不可)、壁取付ボルト付属/
陶器/ホワイト

重量 5.3kg

容量

縮尺 1:5

大洋金物株式会社 ティーフォルム事業部 **Tform**