

○)=φ30もしくはφ35の水栓取付用穴あけ加工を承ります。  
 必要な場合、ご注文の際にご指示ください。

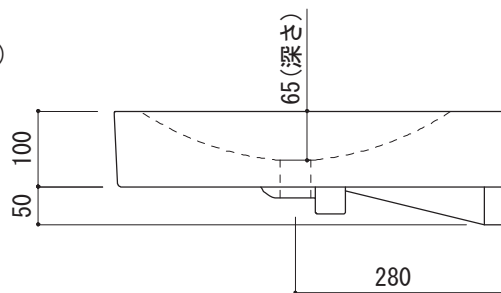

品名 洗面器・手洗器 -DURAVIT, Architec-	品番 FAA70-0111 <span style="float: right;">1/2</span>		
仕様 壁掛け/オーバーフローなし/壁取付ボルト, 専用排水金具付属/ 陶器/ホワイト/車いす対応品	重量 14.8kg	容量	縮尺 1:10
大洋金物株式会社 ティーフォルム事業部 <b>Tform</b>			

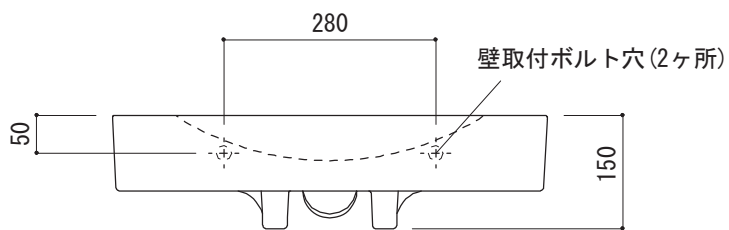
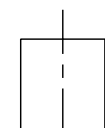
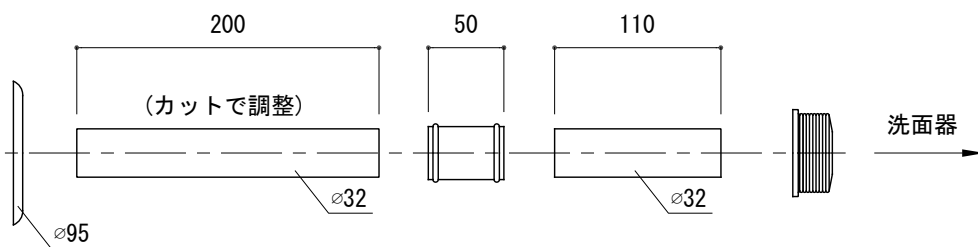
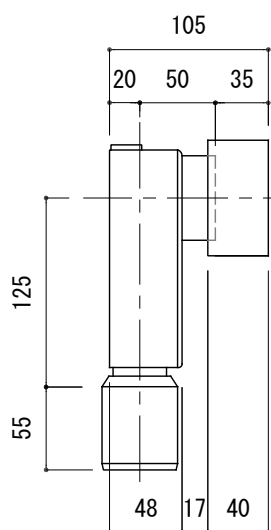
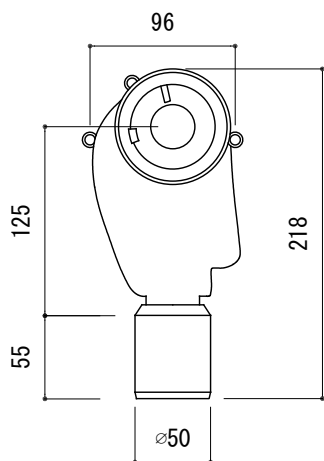

SU50

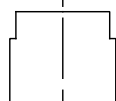

VSソケット

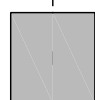

VP50 (現場配管)

品名	FAA70-0111 専用排水金具			品番	2/2		
仕様	重量	容量	縮尺	1:5			
	大洋金物株式会社 ティーフォーム事業部 <b>Tform</b>						