

水栓取付穴

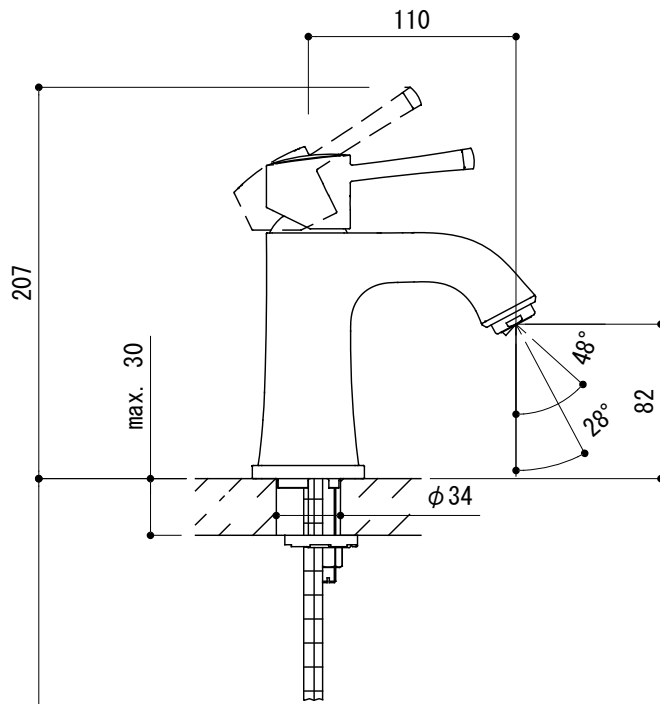

390

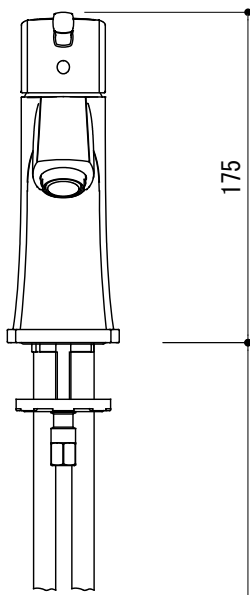
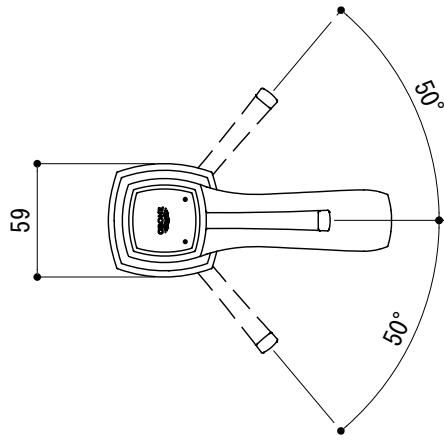
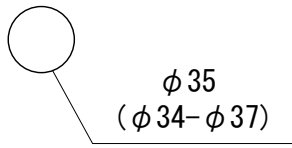
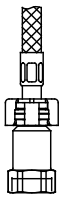
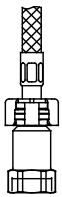

■ 流量 0.3Mpa時 4.8L/min

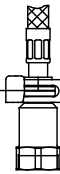

▲
G1/2"

FHT73-1102-F01 (クローム)
FHT73-1102-F04 (クローム/ゴールド)

品名 混合栓 -GROHE, Grandera-		品番 FHT73-1102	
仕様		重量	容量
		縮尺 1:4	
大洋金物株式会社 ティーフォーム事業部 Tform			